



Hot Dog Warmer

Instruction manual



(NL)	Hotdogwarmer	7
	Handleiding	
(FR)	Chauffe-saucisses	12
	Mode d'emploi	
(DE)	Hotdog-Wärmer	17
	Bedienungsanleitung	

(IT)	Scalda wurstel	22
	Manuale di istruzioni	
(ES)	Calentador de Salchichas	27
	Manual de instrucciones	
(PT)	Aquecedor para cachorros	32
	Manual de instruções	

Model • Modèle • Modell • Modello • Modelo • Malli:
DA564/DA565/DA566/DA567

Safety Tips

- Position on a flat, stable surface.
- A service agent/qualified technician should carry out installation and any repairs if required. Do not remove any components on this product.
- Consult Local and National Standards to comply with the following:
 - Health and Safety at Work Legislation
 - BS EN Codes of Practice
 - Fire Precautions
 - IEE Wiring Regulations
 - Building Regulations
- DO NOT immerse the appliance in water.
- DO NOT clean with jet/pressure washers.
- DO NOT move or carry the appliance when it is switched on.
- DO NOT operate the appliance without water in the water dish.
- Suitable for indoor use only.
- Always switch off and disconnect the power supply to the appliance when not in use.
- Keep all packaging away from children. Dispose of the packaging in accordance to the regulations of local authorities.
- If the power cord is damaged, it must be replaced by an BUFFALO agent or a recommended qualified technician in order to avoid a hazard.
- This appliance is not intended for use by persons (including children) with reduced physical, sensory or mental capabilities, or lack of experience and knowledge, unless they have been given supervision or instruction concerning the use of the appliance by a person responsible for their safety.
- Children should be supervised to ensure that they do not play with the appliance.

- **Caution! Hot surface!**
- Buffalo recommend that this appliance is PAT tested on an annual basis to ensure the product remains safe.



Introduction

Please take a few moments to carefully read through this manual. Correct maintenance and operation of this machine will provide the best possible performance from your BUFFALO product.

Product Description

- DA564 - Hot Dog Warmer
- DA565 - Hot Dog Warmer with 2 pins
- DA566 - Hot Dog Warmer with 4 pins
- DA567 - Hot Dog Warmer with 6 pins

Pack Contents

The following is included:

- Hot Dog Warmer
- Glass Warmer Jar & Lid
- Instruction manual
- Hot Dog Basket
- Water Dish

BUFFALO prides itself on quality and service, ensuring that at the time of packaging the contents are supplied fully functional and free of damage.

Should you find any damage as a result of transit, please contact your BUFFALO dealer immediately.

Installation

- Remove all packaging, taking care to dispose of all polythene bags safely.
- Check the product for any transit damage, do not use if there is damage to the product or accessories.
- Wipe bread roll spikes to remove any transit or manufacturing residues.
- Wash the glass jar, lid, hot dog basket and water dish, in warm soapy water, then dry thoroughly.
- Insert Water Dish into the Hot Dog Warmer body and then add water above the **MIN** fill indicator (200ML) or to a capacity of 80% of the Dish.
- Place the Glass Jar over the Water Dish, place the Hot Dog Basket in to the Glass Jar and fit Lid to the Jar.



Model: DA565

Control panel

Model: DA565/DA566

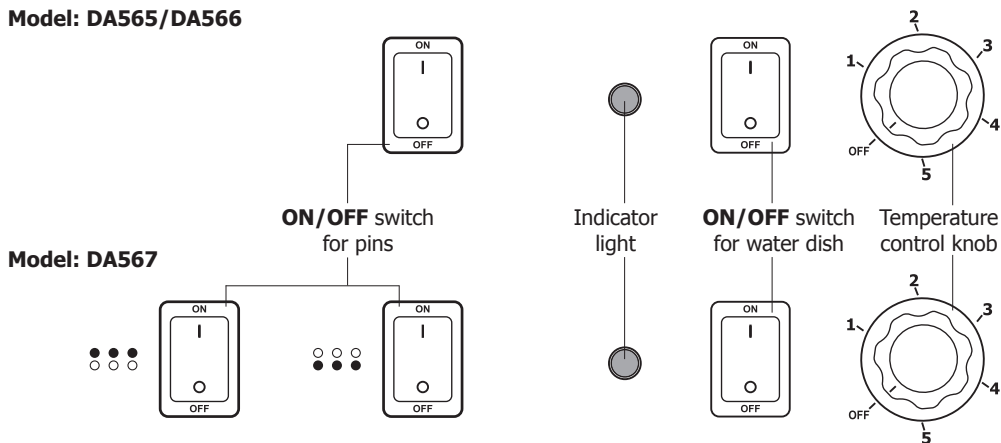

Operation

1. Fill Basket with Hot Dogs, place the basket in the jar and put the lid on the jar.
2. Connect the appliance to the mains power supply.
3. Turn on the **ON/OFF** switch for the water dish.
4. Set the temperature control knob to desired setting. The appliance begins to heat up.
5. When water is being heated, the indicator light will come on until set temperature is reached, then indicator light will go out. The power/heating element will come back on when the temperature of the water drops, the indicator light will come on and heating will continue until the set temperature is reached again.
6. Remove hot dogs from the jar as required.
7. Bread rolls can be warmed on the pins. Carefully push the roll down on to the pin then turn on the corresponding **ON/OFF** switch to warm.

Thermal Protection Reset Button

- This appliance is fitted with thermal protection device to protect the unit from damage due to overheating, low water etc. The **RESET BUTTON** is located on the rear of the unit.
- If unit overheats, allow to cool then reset by removing the cover and pressing the button.

Cleaning, Care & Maintenance



- Before cleaning takes place, the Warmer should be disconnected from the electricity supply by removing the plug from the socket.
- Do not attempt to clean the warmer or parts until they have completely cooled.

- Water Dish, Glass Jar and Lid should be washed in soapy water, then thoroughly rinsed after every session of use.
- Other areas of the Warmer should be wiped down with a clean, damp cloth, or using a food safe antibacterial cleaner.

Troubleshooting

Fault	Probable Cause	Solution
Indicator Light does not come on & Warmer does not heat up	The unit is not switched on	Check the unit is plugged in correctly and switched on
	Plug and lead are damaged	Call BUFFALO agent or qualified Technician
	Fuse in the plug has blown	Replace the plug fuse
	Power supply	Check power supply
	Internal wiring fault	Call BUFFALO agent or qualified technician
	Thermal Protector has activated	Reset Thermal Protector
Indicator Light comes on but Warmer does not heat up	Heating element has failed	Call BUFFALO agent or qualified technician
	Thermostat has failed	Call BUFFALO agent or qualified technician
	Water Dish requires filling as all water has evaporated	Add water to Dish

Technical Specifications

Model	Voltage	Power	Current	Dimensions h x w x d mm	Weight
DA564	220-240V, 50/60Hz	450W	1.9A	370 x 340 x 340	5.5Kg
DA565	220-240V, 50/60Hz	550W	2.4A	370 x 410 x 340	7kg
DA566	220-240V, 50/60Hz	650W	2.8A	370 x 550 x 340	9kg
DA567	220-240V, 50/60Hz	750W	3.2A	370 x 670 x 340	11kg

Electrical Wiring

This appliance is supplied with a 3 pin, moulded, BS1363 plug and lead, with a 13 amp fuse as standard.

The plug is to be connected to a suitable mains socket.

This appliance is wired as follows:

- Live wire (coloured brown) to terminal marked L
- Neutral wire (coloured blue) to terminal marked N
- Earth wire (coloured green/yellow) to terminal marked E

This appliance must be earthed.



If in doubt consult a qualified electrician.

Electrical isolation points must be kept clear of any obstructions. In the event of any emergency disconnection being required they must be readily accessible.

Compliance

The WEEE logo on this product or its documentation indicates that the product must not be disposed of as household waste. To help prevent possible harm to human health and/or the environment, the product must be disposed of in an approved and environmentally safe recycling process. For further information on how to dispose of this product correctly, contact the product supplier, or the local authority responsible for waste disposal in your area.



BUFFALO parts have undergone strict product testing in order to comply with regulatory standards and specifications set by international, independent, and federal authorities.

BUFFALO products have been approved to carry the following symbol:

All rights reserved. No part of these instructions may be produced or transmitted in any form or by any means, electronic, mechanical, photocopying, recording or otherwise, without the prior written permission of BUFFALO.

Every effort is made to ensure all details are correct at the time of going to press, however, BUFFALO reserve the right to change specifications without notice.

Veiligheidstips

- Plaatsen op een vlakke en stabiele ondergrond.
- De installatie en eventuele reparaties zijn door een servicetechnicus/vaktechnicus uit te voeren. Verwijder geen componenten of servicepanelen van dit product.
- Raadpleeg en volg de plaatselijke en nationale regelgeving op m.b.t. tot het volgende:
 - Wetgeving van gezondheid en veiligheid op de werkplaats
 - Werkregels
 - Brandpreventie
 - IEE bekabelingsnormen
 - Bouwverordeningen
- Dit apparaat NIET in water dompelen.
- NIET met spuit-/drukreinigers reinigen.
- Apparaat NIET verplaatsen of vervoeren wanneer in gebruik.
- Gebruik het apparaat NIET zonder water in de waterbak.
- Uitsluitend geschikt voor gebruik binnenshuis.
- Alvorens dit apparaat te reinigen dient men altijd de stroomvoorziening uit te schakelen.
- Laat verpakkingsmateriaal niet binnen handbereik van kinderen. Verpakkingsmateriaal in overeenstemming met de regelgeving van de plaatselijke overheden als afval laten verwerken.
- Indien de stroomkabel beschadigd raakt, dient men deze door een technicus of door een aanbevolen vaktechnicus te laten vervangen om gevaarlijke situaties te voorkomen.
- Dit apparaat is niet bedoeld voor gebruik door personen met lichamelijke, zintuiglijke of mentale beperkingen (inclusief kinderen) of met gebrek aan ervaring of kennis, tenzij zij hierin worden begeleid of zijn opgeleid in het gebruik van het apparaat door een persoon, die verantwoordelijk is voor hun veiligheid.
- Men dient er toezicht op te houden dat kinderen niet met het apparaat spelen.

- **Let op! Warm oppervlak!**
- Buffalo beveelt aan dat dit apparaat jaarlijks PAT getest wordt om ervoor te zorgen het product veilig blijft.



Inleiding

Neem de tijd en lees deze handleiding aandachtig door. Een correct gebruik en onderhoud van deze machine waarborgt de beste prestatie van uw Buffalo product.

Productbeschrijving

- DA564 - Hotdogwarmer
- DA565 - Hotdogwarmer met 2 pennen
- DA566 - Hotdogwarmer met 4 pennen
- DA567 - Hotdogwarmer met 6 pennen

Verpakkingsinhoud

De verpakking bevat het volgende:

- Hotdogwarmer
- Handleiding
- Glazen verwarmingspot en deksel
- Hotdogmand
- Waterbak

BUFFALO is trots op de haar productkwaliteit en dienstverlening en controleer de inhoud van de verpakkingen, tijdens de verpakkingsfase, op functionaliteit en schade.

Mocht u product door transport zijn beschadigd, neem dan onmiddellijk contact op met uw BUFFALO dealer.

Installatie

- Verwijder al het verpakkingsmateriaal en zorg voor een veilige afvalverwerking van alle polyethene zakken.
- Controleer het product op de aanwezigheid van transportschade. Gebruik het product niet bij beschadiging van het product of van de accessoires.
- Maak de broodpinnen schoon om eventuele transport- of vervaardigingsresten te verwijderen.
- Was de glazen kan, de deksel, het hotdogmandje en het waterbord met warm zeepwater, vervolgens grondig drogen.
- Plaats de waterbak in de hotdogverwarmer en voeg daarna water toe tot boven de **MIN**-vulindicator (200 ml) of tot 80% van de bak.
- Plaats de glazen pot op de waterschaal, het hotdogmandje in de glazen pot en de deksel op de pot.

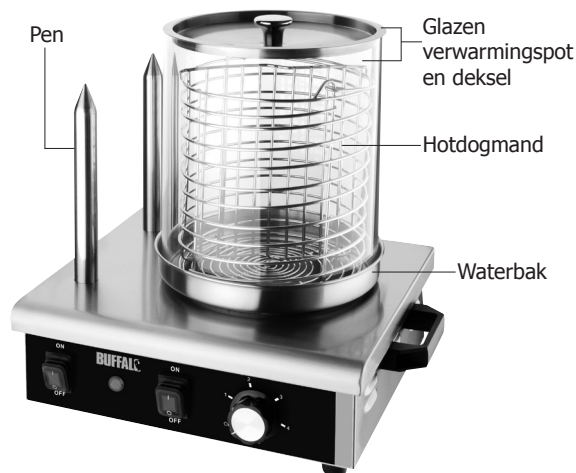

Model: DA565

Bedieningspaneel

Model: DA565/DA566

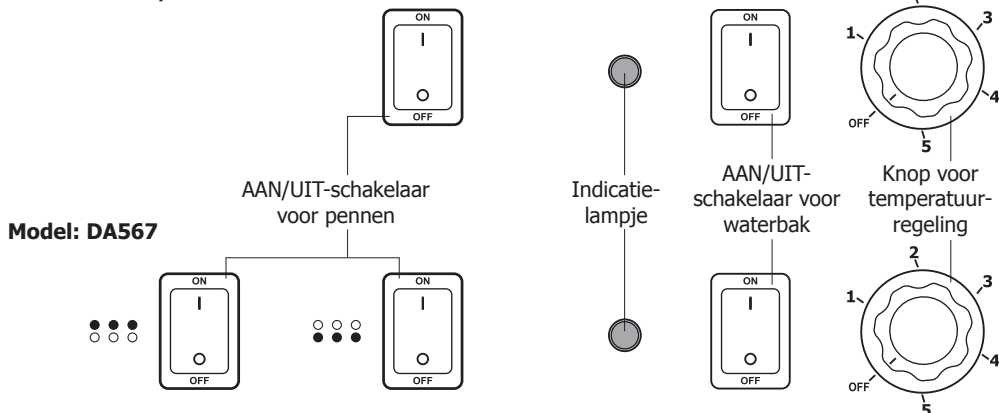

Bediening

1. Vul de mand met hotdogs, plaats de mand in de pot en plaats het deksel op de pot.
2. Steek de stekker van het apparaat in het stopcontact.
3. Schakel de AAN/UIT-schakelaar voor de waterbak in.
4. Zet de knop voor de temperatuurregeling op de gewenste instelling. Het apparaat begint op te warmen.
5. Wanneer water wordt verwarmd, gaat het indicatielampje branden totdat de ingestelde temperatuur is bereikt. Daarna gaat het indicatielampje uit. Het stroom-/verwarmingselement wordt weer ingeschakeld als de temperatuur van het water daalt. Het indicatielampje gaat dan branden en de verwarming zal doorgaan totdat de ingestelde temperatuur weer is bereikt.
6. Verwijder indien nodig hotdogs uit de pot.
7. Broodjes kunnen op de pennen worden opgewarmd. Duw het broodje voorzichtig op de pen en schakel vervolgens de overeenkomstige AAN/UIT-schakelaar in om het op te warmen.

De knop voor het resetten van de thermische beveiliging

- Dit apparaat is uitgerust met een thermische beveiliging om beschadiging door oververhitting, te weinig water, enz. te voorkomen. De **RESET**-KNOP bevindt zich aan de achterkant van het apparaat.
- Als het apparaat oververhit raakt, laat u het afkoelen en reset u het door het deksel te verwijderen en op de knop te drukken.

Reiniging, zorg & onderhoud



- **Voordat u de verwarmers reinigt, dient u de elektrische stroom uit te schakelen door de stroomstekker uit het stopcontact te halen.**
- **Laat het apparaat volledig afkoelen voordat u de warmer of desbetreffende onderdelen schoonmaakt.**

- De waterschaal, de glazen pot en de deksel moeten met zeepwater worden gereinigd en grondig worden gespoeld na elk gebruik.
- Andere oppervlakken van de verwarmers moeten met een vochtige doek of met behulp van een voedselveilige antibacteriële reiniger worden schoongemaakt.

Oplossen van problemen

Probleem	Mogelijke oorzaak	Handeling
Het indicatorlampje gaat niet aan en de verw warmer wordt niet warm	Het apparaat staat uit	Controleer of de stroomkabel van het apparaat is aangesloten en of het apparaat is ingeschakeld
	Steker en kabel zijn beschadigd	Laat een Buffalo technicus of een vaktechnicus komen
	De zekering in de steker is gesprongen	Vervang de zekering in de steker
	Stroomvoorziening	Controleer de stroomvoorziening
	Storing interne bedrading	Laat een Buffalo technicus of een vaktechnicus komen
	Thermische beveiliging is geactiveerd	Reset thermische beveiliging
Het indicatorlampje gaat aan maar de verw warmer verwarmt niet	Het verwarmingselement is defect	Laat een Buffalo technicus of een vaktechnicus komen
	De thermostaat is defect	Laat een Buffalo technicus of een vaktechnicus komen
	Na verdamping van al het water dient men de waterschaal te vullen	Voeg water toe aan het bord

Technische specificaties

Model	Voltage	Vermogen Watt	Stroom	Afmetingen h x w x d mm	Gewicht
DA564	220-240V, 50/60Hz	450W	1,9A	370 x 340 x 340	5,5Kg
DA565	220-240V, 50/60Hz	550W	2,4A	370 x 410 x 340	7kg
DA566	220-240V, 50/60Hz	650W	2,8A	370 x 550 x 340	9kg
DA567	220-240V, 50/60Hz	750W	3,2A	370 x 670 x 340	11kg

Elektrische bedrading

Men dient de steker op een geschikt stopcontact aan te sluiten.

De bedrading van dit apparaat is als volgt:

- Stroomkabel (bruin) naar de aansluitklem gemarkeerd met L
- Neutraalkabel (blauw) naar de aansluitklem gemarkeerd met N
- Aardkabel (groen/geel) naar de aansluitklem gemarkeerd met E

Dit apparaat moet worden geaard.



Bij twijfels raadpleeg een vakkundige elektricien.

De elektrische isolatiepunten mogen niet worden geblokkeerd. In geval van een nooduitschakeling moeten de isolatiepunten direct toegankelijk zijn.

Productconformiteit

Het WEEE-logo op dit product of bijbehorende documentatie geeft aan dat het product niet onder huisvuil valt en als zodanig ook niet mag worden verwerkt. Ter preventie van mogelijke gevaren voor de gezondheid van personen en/of voor het milieu, dient men dit product in overeenstemming met het voorgeschreven en milieuveilige recyclingproces als afval te verwerken. Raadpleeg uw productleverancier of uw plaatselijk afvalverwerkingsbedrijf voor meer informatie over de juiste afvalverwerking van dit product.



De onderdelen van BUFFALO producten hebben strenge producttesten ondergaan om te voldoen aan wettelijke regels en specificaties die door internationale, onafhankelijke en landelijke overheden worden voorgeschreven.



BUFFALO producten zijn goedgekeurd en voorzien van het volgende symbool:

Alle rechten voorbehouden. Het is verboden om deze handleiding, hetzij volledig of gedeeltelijk, elektronisch of mechanisch te reproduceren, kopiëren, op opslagmedia op te slaan of op enigerlei wijze over te dragen, zonder voorafgaande goedkeuring van BUFFALO.

Wij hebben er alles aan gedaan om er zeker van te zijn dat op publicatiedatum van de handleiding alle details correct zijn, desondanks, behoudt BUFFALO het recht voor om specificaties zonder aankondiging te wijzigen.

Conseils de sécurité

- Placez l'appareil sur une surface plane, stable.
- L'installation et les éventuelles réparations doivent être confiées à un dépanneur / technicien qualifié. Ne retirez aucun composant ou cache de ce produit.
- Consultez les normes locales et nationales pour vous conformer aux :
 - lois sur l'hygiène et la sécurité au travail ;
 - codes de bonnes pratiques BS EN ;
 - précautions contre le risque d'incendie ;
 - réglementations sur les branchements électriques IEE ;
 - règlements sur la construction
- NE PAS immerger l'appareil.
- NE PAS nettoyer l'appareil au jet/nettoyeur haute pression.
- NE PAS déplacer ou transporter l'appareil sous tension..
- Evitez d'opérer l'appareil sans eau dans le bol à eau.
- Cet appareil est réservé exclusivement à une utilisation à l'intérieur.
- Toujours éteindre et débrancher la source d'alimentation de l'appareil avant de le nettoyer.
- Conserver tous les emballages hors de la portée des enfants. Jeter les emballages conformément aux réglementations émises par les autorités locales.
- Lorsque le cordon d'alimentation est endommagé, il doit être remplacé par un agent Buffalo ou un technicien qualifié agréé afin d'éviter tout danger.
- Cet appareil n'est pas conçu pour être utilisé par des personnes (y compris les enfants) dont les capacités physiques, sensorielles ou mentales sont réduites ou qui manquent d'expérience ou de connaissances, sauf sous la supervision ou les instructions relatives à son utilisation par la personne responsable de leur sécurité.
- Les enfants doivent être surveillés afin de s'assurer qu'ils ne jouent pas avec l'appareil.

- **Attention ! Surface chaude !**
- Buffalo recommande que cet appareil soit testé chaque année pour s'assurer que le produit demeure sécuritaire.



Introduction

Nous vous invitons à consacrer quelques instants à la lecture attentive de ce manuel. L'entretien et l'utilisation appropriés de cet appareil vous permettront de tirer le meilleur de votre produit Buffalo.

Description du produit

- DA564 - Chauffe-saucisses
- DA565 - Chauffe-saucisses avec 2 broches
- DA566 - Chauffe-saucisses avec 4 broches
- DA567 - Chauffe-saucisses avec 6 broches

Contenu de l'emballage

Éléments fournis de série :

- Chauffe-saucisses
- Mode d'emploi
- Conteneur chauffant en verre et couvercle
- Panier à saucisses
- Réservoir d'eau

Buffalo attache une grande importance à la qualité et au service et veille à fournir des produits en parfait état opérationnel, parfaitement intacts au moment de l'emballage.

Nous vous prions de contacter votre revendeur Buffalo immédiatement si vous constatez un dommage quelconque survenu pendant le transport du produit.

Installation

- Retirez tous les emballages en prenant soin de jeter tous les sacs en polythène en toute sécurité.
- Vérifiez que le produit n'a pas été endommagé lors du transport. Si le produit ou les accessoires sont endommagés, ne les utilisez pas.
- Nettoyez les piques à pain pour éliminer tout résidu accumulé lors du transport ou de la fabrication.
- Lavez le conteneur en verre, le couvercle, le panier à saucisses et le réservoir d'eau à l'eau chaude savonneuse, puis essuyez-les minutieusement.
- Insérer le bol d'eau dans le corps du réchauffeur du Hot Dog et ajouter de l'eau dépassant l'indicateur de remplissage MIN (200ML) ou encore à une capacité de 80% des aliments.
- Placez le conteneur en verre sur le réservoir d'eau, puis le panier à saucisses dans le conteneur et recouvrez le tout du couvercle.

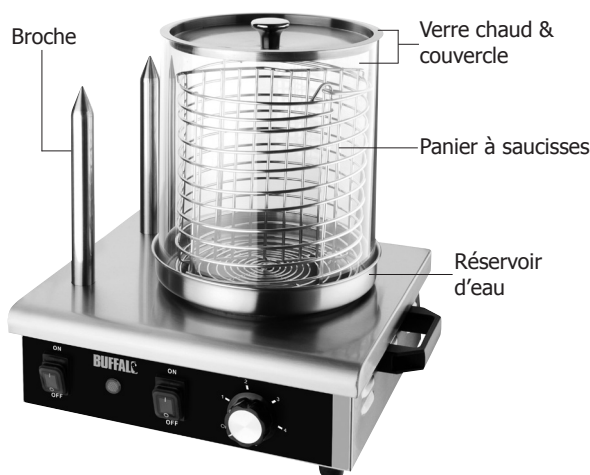

Modèle : DA565

Panneau de contrôle

Modèle : DA565/DA566

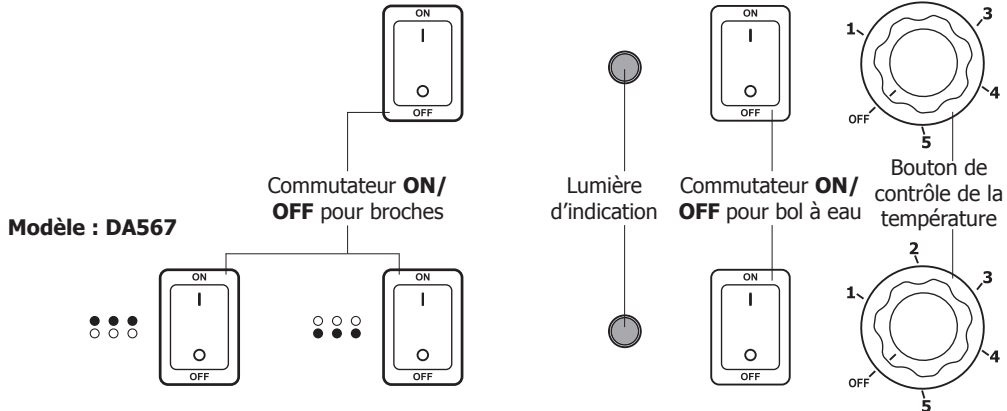

Fonctionnement

1. Remplir le panier avec les Hot Dogs, placer le panier dans le pot et mettre le couvercle sur le pot.
2. Connecter l'appareil au secteur.
3. Régler le commutateur **ON/OFF** pour le bol à eau.
4. Régler le bouton de contrôle de la température aux réglages souhaités. L'appareil commence à chauffer.
5. Lorsque l'eau est en train de chauffer, l'indicateur de lumière reste allumé jusqu'à ce que la température réglée soit atteinte, ensuite l'indicateur de lumière s'éteint. L'élément de chauffage/d'alimentation se rallume lorsque la température de l'eau baisse, l'indicateur de lumière s'allume et le chauffage continue jusqu'à ce que la température réglée soit encore atteinte.
6. Retirer les hot dogs du pot comme indiqué.
7. Les petits pains pourraient être chauffés sur les broches. Pousser soigneusement vers le bas, ensuite allumer le commutateur **ON/OFF** correspondant pour chauffer.

Bouton de réinitialisation de protection thermique

- Cet appareil est équipé d'un appareil de protection thermique pour protéger l'appareil contre les dommages causés par la surchauffe, la faible quantité d'eau, etc. le **RESET Button** est situé derrière l'appareil.
- Si l'unité chauffe, laisser la se refroidir et réinitialiser en retirant le couvercle et en appuyant le bouton.

Nettoyage, entretien et maintenance



- **Avant de nettoyer le chauffe-saucisses, débranchez-la prise de la source d'alimentation.**
- **N'essayez pas de nettoyer l'appareil ou ses composants tant qu'ils n'ont pas totalement refroidis.**

- Nettoyez le réservoir d'eau, le conteneur en verre et le couvercle avec de l'eau savonneuse avant de bien les rincer après chaque utilisation.
- Nettoyez les autres parties de l'appareil avec un chiffon humide propre ou à l'aide d'un produit nettoyant alimentaire antibactérien.

Dépannage

Dysfonctionnement	Cause probable	Intervention
Le voyant ne s'allume pas et l'appareil ne chauffe pas	L'appareil n'est pas allumé	Vérifier que l'appareil est bien branché et allumé
	La prise et le cordon sont endommagés	Appeler un agent Buffalo ou un technicien qualifié
	Alimentation	Vérifier l'alimentation
	Problème de branchement interne	Appeler un agent Buffalo ou un technicien qualifié
	La protection thermique s'est déclenchée	Réinitialiser la protection thermique
Le voyant s'allume, mais l'appareil ne chauffe pas	L'élément de chauffe est défectueux	Appeler un agent Buffalo ou un technicien qualifié
	Le thermostat est défectueux	Appeler un agent Buffalo ou un technicien qualifié
	Le réservoir d'eau doit être rempli car toute l'eau s'est évaporée	Ajoutez de l'eau dans le réservoir

Spécifications techniques

Modèle	Tension	Puissance	Courant	Dimensions h x l x p mm	Poids
DA564	220-240V, 50/60Hz	450W	1,9A	370 x 340 x 340	5,5Kg
DA565	220-240V, 50/60Hz	550W	2,4A	370 x 410 x 340	7kg
DA566	220-240V, 50/60Hz	650W	2,8A	370 x 550 x 340	9kg
DA567	220-240V, 50/60Hz	750W	3,2A	370 x 670 x 340	11kg

Raccordement électrique

La prise doit être reliée à la prise secteur qui convient.

Cet appareil est câblé comme suit :

- Fil conducteur (brun) à la borne marquée L
- Fil neutre (bleu) à la borne marquée N
- Fil de terre (vert / jaune) à la borne marquée E

Cet appareil doit être mis à la terre.



En cas de doute, consultez un électricien qualifié.

Les points d'isolation électrique doivent être libres de toute obstruction. En cas de débranchement requis en urgence, ils doivent être facilement accessibles.

Conformité

Le logo WEEE qui figure sur ce produit ou sa documentation indique qu'il ne doit pas être mis au rebut avec les ordures ménagères. Pour éviter qu'il ne présente un risque pour la santé humaine et / ou écologique, confiez la mise au rebut de ce produit à un site de recyclage agréé respectueux de l'environnement. Pour de plus amples détails sur la mise au rebut appropriée de ce produit, contactez le fournisseur du produit ou l'autorité responsable de l'enlèvement des ordures dans votre région.



Les pièces BUFFALO ont été soumises à des tests rigoureux pour pouvoir être déclarées conformes aux normes et spécifications réglementaires définies par les autorités internationales, indépendantes et fédérales.



Les produits BUFFALO ont été déclarés aptes à porter le symbole suivant :

Tous droits réservés. La production ou transmission, partielles ou intégrales, sous quelque forme que ce soit ou par n'importe quel moyen, tant électronique que mécanique, sous forme de photocopie, d'enregistrement ou autre de ce mode d'emploi sont interdites sans l'autorisation préalablement accordée par BUFFALO.

Nous nous efforçons, par tous les moyens dont nous disposons, de faire en sorte que les détails contenus dans le présent mode d'emploi soient corrects en date d'impression. Toutefois, BUFFALO se réserve le droit de changer les spécifications de ses produits sans préavis.

Sicherheitshinweise

- Auf eine flache, stabile Fläche stellen.
- Alle erforderlichen Montage- und Reparaturarbeiten sollten von Wartungspersonal oder einem qualifizierten Techniker durchgeführt werden. Keine Bauteile oder Bedienflächen von diesem Produkt entfernen.
- Für folgende Normen und Vorschriften sind die lokalen und nationalen Normen heranzuziehen:
 - Arbeitsschutzvorschriften
 - BS EN Verhaltenspraktiken
 - Brandschutzvorschriften
 - IEE-Anschlussvorschriften
 - Bauvorschriften
- Gerät NICHT in Wasser eintauchen.
- NICHT mit Druckstrahlanlagen reinigen.
- NICHT das eingeschaltete Gerät bewegen oder tragen.
- Betreiben Sie das Gerät NICHT ohne Wasser in der Wasserschale.
- Nur zum Gebrauch in Gebäuden.
- Nach dem Gebrauch das Gerät stets ausschalten und den Netzstecker ziehen.
- Verpackungsmaterial außerhalb der Reichweite von Kindern aufbewahren und gemäß den lokalen Vorschriften entsorgen.
- Aus Sicherheitsgründen muss ein beschädigtes Stromkabel von einem BUFFALO-Mitarbeiter oder empfohlenen qualifizierten Elektriker erneuert werden.
- Dieses Gerät sollte nur dann von Personen (einschließlich Kindern) mit reduzierten körperlichen, sensorischen oder geistigen Fähigkeiten, mangelnder Erfahrung oder Kenntnissen verwendet werden, wenn sie von einer für ihre Sicherheit verantwortlichen Person im Gebrauch des Geräts geschult wurden bzw. ständig beaufsichtigt werden.
- Kinder sollten beaufsichtigt werden um sicherzustellen, dass sie nicht mit dem Gerät spielen.

- **Achtung! Heiße Oberfläche!**
- Buffalo empfiehlt, dieses Gerät jährlich einem PAT-Test zu unterziehen, um die Sicherheit des Produktes sicher zu stellen.



Einführung

Bitte nehmen Sie sich einige Minuten Zeit, um diese Anleitung gründlich zu lesen. Durch die korrekte Wartung und den ordnungsgemäßen Einsatz dieses Geräts erhalten Sie optimale Leistung von Ihrem Buffalo-Produkt.

Produktbeschreibung

- DA564 - Hotdog-Wärmer
- DA565 - Hotdog-Wärmer mit 2 Stiften
- DA566 - Hotdog-Wärmer mit 4 Stiften
- DA567 - Hot Dog Warmer mit 6 Stiften

Packungsinhalt

Die Verpackung enthält folgende Teile:

- Hotdog-Wärmer
- Glaswärmer mit Deckel
- Hotdog-Korb
- Bedienungsanleitung
- Wasserbehälter

Buffalo ist stolz auf die hochwertige Qualität seiner Produkte und seinen erstklassigen Service. Wir stellen sicher, dass alle gelieferten Produkte zum Zeitpunkt der Verpackung voll funktionsfähig sind und sich in einwandfreiem Zustand befinden.

Sollten Sie Transportschäden feststellen, wenden Sie sich bitte unverzüglich an Ihren Buffalo-Händler.

Installation

- Die gesamte Verpackung entfernen. Alle PE-Tüten (Plastiktüten) sicher entsorgen.
- Das Produkt auf Transportschäden prüfen. Es darf nicht verwendet werden, wenn das Produkt oder Zubehör Schäden aufweisen.
- Die Brötchenspieße abwischen, um Verunreinigung von Transport oder Herstellung zu entfernen.
- Glasbehälter, Deckel, Hotdogkorb und Wasserbehälter mit einer warmen Seifenlauge waschen und gründlich trocknen.
- Legen Sie die Wasserschale in den Körper des Hot Hotdog-Wärmer und fügen Sie dann Wasser über die **MIN**-Füllanzeige (200ML) oder zu einer Kapazität von 80% der Schale hinzu.
- Den Glasbehälter über den Wasserbehälter stülpen, den Hotdog-Korb in den Glasbehälter und den Deckel auf den Glasbehälter setzen.

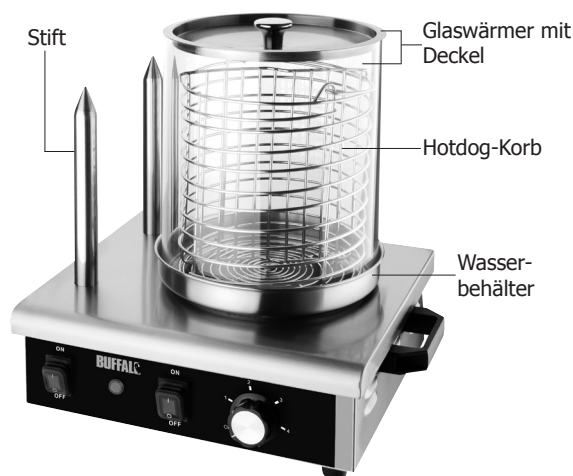

Modell: DA565

Bedienfeld

Modell: DA565/DA566

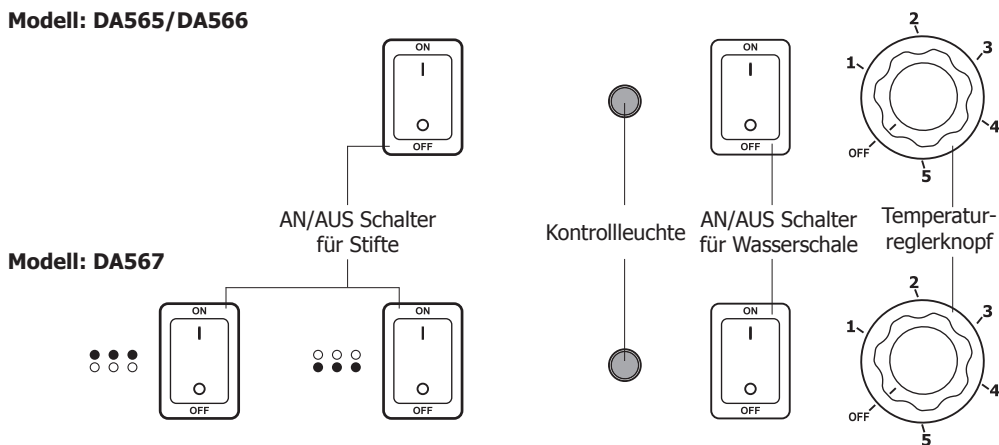

Bedienung

1. Füllen Sie den Korb mit Hot Dogs, legen Sie den Korb in das Glas und legen Sie den Deckel auf das Glas.
2. Schließen Sie das Gerät an das Stromnetz an.
3. Schalten Sie das EIN / AUS-Schalter ein für die Wasserschale ein.
4. Stellen Sie den Temperaturregler auf die gewünschte Einstellung. Das Gerät beginnt sich zu erwärmen.
5. Wenn Wasser erhitzt wird, leuchtet die Anzeigeleuchte auf, bis die eingestellte Temperatur erreicht ist, dann erlischt die Anzeigeleuchte. Das Strom / Heizelement schaltet sich wieder ein, wenn die Temperatur des Wassers abfällt, die Kontrolllampe leuchtet auf und die Heizung wird fortgesetzt, bis die eingestellte Temperatur wieder erreicht ist.
6. Entfernen Sie Hot Dogs wie erforderlich aus dem Glas.
7. Brötchen können auf den Pins erwärmt werden. Drücken Sie die Rolle vorsichtig auf den Stift und schalten Sie dann den entsprechenden EIN / AUS-Schalter ein, um sich zu erwärmen.

Wärmeschutz Reset-Taste

- Dieses Gerät ist mit einem Wärmeschutz ausgestattet, um das Gerät vor Schäden durch Überhitzung, zu wenig Wasser usw. zu schützen. Die **RESET-TASTE** befindet sich auf der Rückseite des Geräts.
- Wenn das Gerät überhitzt wird, lassen Sie es abkühlen und stellen Sie es zurück, indem Sie die Abdeckung entfernen und den Knopf drücken.

Reinigung, Pflege und Wartung



- **Vor dem Reinigen den Hotdog-Wärmer von der Stromversorgung trennen. Dazu den Stecker aus der Steckdose ziehen.**
- **Den Hotdog-Wärmer und seine Bauteile erst dann reinigen, wenn sie vollständig abgekühlt sind.**

- Der Wasser- und Glasbehälter und der Deckel sollten nach jeder Gebrauchssitzung mit einer Seifenlösung gewaschen und gründlich abgespült werden.
- Andere Bereiche des Wärmers sollten mit einem sauberen, feuchten Tuch oder einem nahrungsmittelsicheren antibakteriellen Reinigungsmittel gereinigt werden.

Fehlersuche

Störung	Vermutliche Ursache	Lösung
Anzeigeleuchte leuchtet nicht und Wärmevorrichtung erhitzt sich nicht	Das Gerät ist nicht eingeschaltet	Prüfen, ob der Netzstecker in die Steckdose gesteckt wurde und das Gerät eingeschaltet ist
	Stecker und Kabel sind beschädigt	Buffalo-Mitarbeiter oder qualifizierten Techniker kontaktieren
	Sicherung im Stecker ist durchgebrannt	Neue Sicherung in den Stecker einsetzen
	Stromzufuhr	Netzstrom prüfen
	Interner Vernetzungsfehler	Buffalo-Mitarbeiter oder qualifizierten Techniker kontaktieren
	Wärmeschutz wurde aktiviert	Wärmeschutz zurücksetzen
Die Anzeige leuchtet auf, aber die Wärmevorrichtung heizt sich nicht auf	Heizelement funktioniert nicht mehr	Buffalo-Mitarbeiter oder qualifizierten Techniker kontaktieren
	Thermostat ausgefallen	Buffalo-Mitarbeiter oder qualifizierten Techniker kontaktieren
	Wasserbehälter muss aufgefüllt werden, da das gesamte Wasser verdunstet ist	Wasser nachfüllen

Technische Spezifikationen

Modell	Spannung	Leistung	Stromstärke	Abmessungen h x b x t mm	Gewicht
DA564	220-240V, 50/60Hz	450W	1,9A	370 x 340 x 340	5,5Kg
DA565	220-240V, 50/60Hz	550W	2,4A	370 x 410 x 340	7kg
DA566	220-240V, 50/60Hz	650W	2,8A	370 x 550 x 340	9kg
DA567	220-240V, 50/60Hz	750W	3,2A	370 x 670 x 340	11kg

Elektroanschlüsse

Der Stecker muss in eine geeignete Steckdose gesteckt werden.

Das Gerät ist wie folgt verdrahtet:

- Stromführender Leiter (braun) an Klemme L
- Neutraleiter (blau) an Klemme N
- Erdleiter (grün/gelb) an Klemme E



Dieses Gerät muss geerdet sein.

Bei Fragen wenden Sie sich bitte an einen qualifizierten Elektriker.

Elektroisolierpunkte dürfen nicht blockiert werden. Bei einem Notstopp müssen diese Punkte jederzeit sofort zugänglich sein.

Konformität

Das WEEE-Logo an diesem Produkt oder in der Dokumentation weist darauf hin, dass das Produkt nicht mit dem normalen Hausmüll entsorgt werden darf. Um potenziellen Gesundheits- bzw. Umweltschäden vorzubeugen, muss das Produkt durch einen zugelassenen und umweltverträglichen Recyclingprozess entsorgt werden. Ausführliche Informationen zur korrekten Entsorgung dieses Produkts erhalten Sie von Ihrem Produktlieferanten oder der für die Müllentsorgung in Ihrer Region zuständige Behörde.



Alle BUFFALO-Produkte werden strengen Tests unterzogen, um die Einhaltung von Normen und Spezifikationen internationaler und nationaler Behörden und unabhängiger Organisationen zu gewährleisten.



BUFFALO-Produkte dürfen durch folgendes Symbol gekennzeichnet werden:

Alle Rechte vorbehalten. Diese Anleitung darf ohne vorherige schriftliche Genehmigung von BUFFALO weder ganz noch teilweise in irgendeiner Form oder auf irgendeinem Wege - einschließlich elektronischer, mechanischer Verfahren, durch Fotokopieren, Aufnahme oder andere Verfahren - vervielfältigt oder übertragen werden.

Es werden alle Anstrengungen unternommen um sicherzustellen, dass alle Angaben bei der Drucklegung korrekt sind. BUFFALO behält sich jedoch das Recht vor, Spezifikationen ohne Vorankündigung zu ändern.

Suggerimenti per la sicurezza

- Posizionare su una superficie piana e stabile.
- L'installazione e le eventuali riparazioni devono venire eseguite da un agente/tecnico qualificato. Non rimuovere i componenti o i pannelli di accesso dell'apparecchio.
- Verificare la conformità alle normative locali e nazionali di quanto segue:
 - Normativa antinfortunistica sul lavoro
 - Linee guida BS EN
 - Precauzioni antincendio
 - Normativa IEE sui circuiti elettrici
 - Norme di installazione
- NON immergere l'apparecchio in acqua.
- NON utilizzare sistemi di lavaggio a getto o pressione per pulire l'apparecchio.
- NON muovere o spostare l'apparecchio quando è acceso.
- NON azionare l'apparecchio senza l'acqua nell'apposito piatto.
- Per esclusivo uso in ambienti chiusi.
- Spegner e scollegare l'alimentazione quando l'apparecchio non è utilizzato.
- Tenere lontano l'imballaggio dalla portata dei bambini. Smaltire l'imballaggio in conformità alle normative locali.
- Se danneggiato, il cavo di alimentazione deve venire sostituito da un agente BUFFALO o da un tecnico qualificato al fine di prevenire eventuali rischi.
- L'apparecchio non è destinato a essere utilizzato da persone (inclusi i bambini) con ridotte capacità fisiche, sensoriali o mentali, o prive della necessaria esperienza e conoscenza dell'apparecchio, che non abbiano ricevuto supervisione o istruzioni relative all'utilizzo dell'apparecchio dalle persone responsabili della loro sicurezza.
- Sorvegliare i bambini per assicurarsi che non giochino con l'apparecchio.

- **Attenzione! Superficie calda!**
- Buffalo consiglia che il presente strumento faccia il PAT test ogni anno per garantire la sicurezza del prodotto.



Introduzione

Leggere con attenzione il presente manuale. La manutenzione e l'utilizzo corretti di questo apparecchio consentiranno di ottenere le massime prestazioni da questo prodotto Buffalo.

Descrizione del prodotto

- DA564 - Scalda wurstel
- DA565 - Scalda wurstel con 2 perni
- DA566 - Scalda wurstel con 4 perni
- DA567 - Scalda wurstel con 6 perni

Contenuto della confezione

La confezione contiene:

- Scalda wurstel
- Manuale di istruzioni
- Tubo riscaldante in vetro e coperchio
- Cestello wurstel
- Vaschetta dell'acqua

Buffalo garantisce una qualità e un servizio impeccabili e assicura che al momento dell'imballaggio tutti i componenti forniti sono integralmente funzionanti e privi di difetti.

Nel caso siano rilevati danni risultanti dal trasporto del prodotto, rivolgersi immediatamente al rivenditore Buffalo locale.

Montaggio

- Rimuovere tutti gli imballaggi, facendo attenzione a smaltire in maniera corretta tutte le buste in polietilene.
- Controllare che il prodotto non abbia subito danni durante il trasporto; non utilizzare se vi sono danni al prodotto o agli accessori.
- Pulire i punzoni tostapane per rimuovere eventuali residui dovuti al trasporto o alla fabbricazione.
- Lavare il tubo di vetro, il coperchio, il cestello wurstel e la vaschetta dell'acqua, in acqua calda saponata, quindi asciugare completamente.
- Inserire l'apposito piatto nel corpo del Hot Dog Warmer e poi aggiungere acqua al di sopra dell'indicatore di riempimento **MIN** (200ML) o ad una capacità dell'80% del piatto.
- Collocare il tubo di vetro sopra la vaschetta dell'acqua, posizionare il cestello dei wurstel nel tubo di vetro e montare il coperchio sul tubo di vetro.



Modello: DA565

Pannello di Controllo

Modello: DA565/DA566

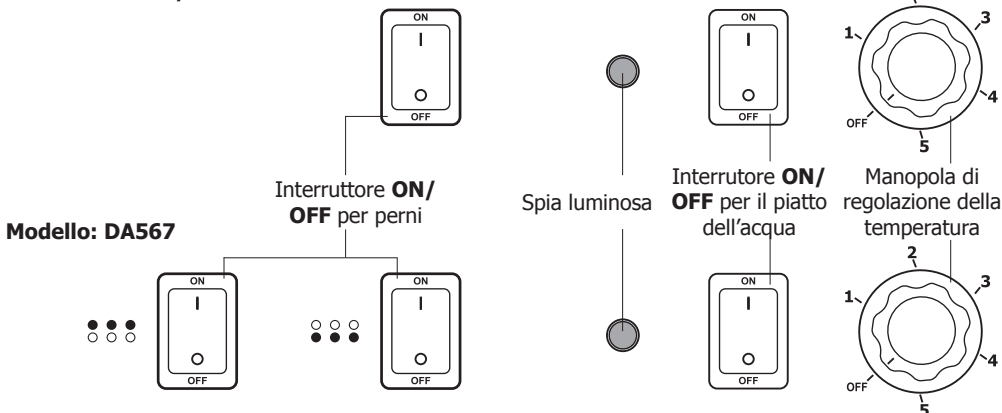

Funzionamento

1. Riempire il cestino con Hot Dogs, collocare il cestino nel bicchiere e mettere il coperchio sul bicchiere.
2. Collegare l'apparecchio alla rete elettrica.
3. Accendere l'interruttore **ON/OFF** per il piatto.
4. Impostare la manopola di regolazione della temperatura sull'impostazione desiderata. L'apparecchio inizia a riscaldarsi.
5. Quando l'acqua viene riscaldata, la spia si accende fino al raggiungimento della temperatura impostata, quindi si spegne. L'elemento di potenza/riscaldamento si riaccende quando la temperatura dell'acqua diminuisce, la spia si accende e il riscaldamento continua fino a quando la temperatura impostata è raggiunta di nuovo.
6. Rimuovere gli Hot Dog dal bicchiere come richiesto.
7. I rotoli di pane possono essere riscaldati sui perni. Spingere con cautela il rotolo verso il basso sul perno e poi accendere l'interruttore **ON/OFF** corrispondente per riscaldarli.

Pulsante di reset della protezione termica

- Questo apparecchio è dotato di un dispositivo di protezione termica per proteggere l'apparecchio da danni dovuti a surriscaldamento, poca acqua, ecc. **Il PULSANTE DI RESET** si trova sul retro dell'unità.
- Se l'unità si surriscalda, lasciarla raffreddare e resettare rimuovendo il coperchio e premendo il pulsante.

Pulizia e manutenzione



- **Prima di eseguire la pulizia, scollegare lo scaldavivande dall'alimentazione elettrica rimuovendo la spina dalla presa.**
- **Non tentare di pulire lo scaldavivande o i suoi componenti fino a quando non si è completamente raffreddato.**

- La vaschetta dell'acqua, il tubo di vetro e il coperchio devono essere lavati in acqua saponata, quindi sciacquati accuratamente dopo ogni sessione di utilizzo.
- Pulire le altre aree dello scaldavivande con un panno pulito inumidito oppure utilizzando un detergente antibatterico idoneo all'uso per cibi.

Risoluzione dei problemi

Guasto	Probabile causa	Azione
La spia non si accende e l'apparecchio non si riscalda	L'apparecchio non è acceso	Controllare che l'apparecchio sia correttamente collegato e acceso
	La presa e il cavo sono danneggiati	Rivolgersi a un tecnico qualificato o a un agente Buffalo
	Il fusibile della presa è guasto	Sostituire il fusibile della presa
	Alimentazione	Controllare l'alimentazione
	Guasto dei circuiti interni	Rivolgersi a un tecnico qualificato o a un agente Buffalo
	L'interruttore di protezione termica è attivato	Reimpostare l'interruttore di protezione termica
La spia si accende ma l'apparecchio non si riscalda	L'elemento riscaldante è guasto	Rivolgersi a un tecnico qualificato o a un agente Buffalo
	Il termostato è guasto	Rivolgersi a un tecnico qualificato o a un agente Buffalo
	La vaschetta deve essere riempita perché tutta l'acqua è evaporata	Aggiungere acqua nella vaschetta

Specifiche tecniche

Modello	Tensione	Alimentazio	Corrente	Dimensioni h x l x p mm	Peso
DA564	220-240V, 50/60Hz	450W	1,9A	370 x 340 x 340	5,5Kg
DA565	220-240V, 50/60Hz	550W	2,4A	370 x 410 x 340	7kg
DA566	220-240V, 50/60Hz	650W	2,8A	370 x 550 x 340	9kg
DA567	220-240V, 50/60Hz	750W	3,2A	370 x 670 x 340	11kg

Cablaggi elettrici

La spina deve venire collegata a una presa di rete appropriata.

L'apparecchio ha i seguenti cablaggi:

- Filo sotto tensione (colore marrone) a terminale L
- Filo del neutro (colore blu) a terminale N
- Filo di terra (colore verde/giallo) a terminale E

Questa apparecchiatura deve essere collegata a terra.



In caso di dubbi, consultare un elettricista qualificato.

I punti di isolamento elettrico devono essere liberi da ostruzioni. In caso di emergenza, i punti devono essere facilmente raggiungibili qualora sia necessario scollegarli.

Conformità

Il logo WEEE riportato su questo prodotto o sulla relativa documentazione indica che il prodotto non può essere smaltito come normale rifiuto domestico. Per evitare possibili danni alla salute e/o all'ambiente, il prodotto deve venire smaltito utilizzando una procedura di riciclaggio approvata e sicura per l'ambiente. Per ulteriori informazioni su come smaltire in maniera corretta questo prodotto, contattare il fornitore del prodotto o l'ente locale responsabile per lo smaltimento dei rifiuti.



I componenti BUFFALO sono stati sottoposti a un rigoroso collaudo ai fini della conformità agli standard e alle specifiche normative previste dalle autorità internazionali, indipendenti e federali.



I prodotti BUFFALO sono autorizzati a esporre il seguente simbolo:

Tutti i diritti riservati. È vietata la riproduzione o la trasmissione in alcuna forma, elettronica, meccanica, mediante fotocopiatura o altro sistema di riproduzione, di qualsiasi parte delle presenti istruzioni senza la previa autorizzazione scritta di BUFFALO.

Le informazioni contenute sono corrette e accurate al momento della stampa, tuttavia BUFFALO si riserva il diritto di modificare le specifiche senza preavviso

Consejos de Seguridad

- Colóquela sobre una superficie plana, estable.
- Un agente de servicio / técnico cualificado debería llevar a cabo la instalación y cualquier reparación si se precisa. No retire ningún componente ni panel de servicio de este producto.
- Consulte las Normas Locales y Nacionales correspondientes a lo siguiente:
 - Legislación de Seguridad e Higiene en el Trabajo
 - Códigos de Práctica BS EN
 - Precauciones contra Incendios
 - Normativos de Cableado de la IEE
 - Normativas de Construcción
- NO sumerja el aparato en agua.
- NO lo limpie con dispositivos de lavado a presión / chorro.
- NO mueva ni transporte el aparato cuando esté conectado.
- NO utilice el aparato sin agua en el plato de agua.
- Sólo adecuado para uso en interiores.
- Desconoce y desenchufe siempre el aparato cuando no se esté utilizando.
- Mantenga el embalaje fuera del alcance de los niños. Deseche el embalaje de acuerdo con las normativas de las autoridades locales.
- Si el cable eléctrico resultada dañado, debe ser reemplazado por un técnico cualificado recomendado o un agente de Buffalo para evitar cualquier riesgo.
- Este aparato no debe ser utilizado por personas (niños incluidos) que tengan limitadas sus capacidades físicas, sensoriales o mentales o que no tengan experiencia y conocimientos, a menos que estén bajo supervisión o hayan recibido instrucciones relativas al uso del aparato a cargo de una persona responsable de su seguridad.
- Los niños deben estar bajo supervisión para evitar que no jueguen con el aparato.

- **¡Precaución! Superficie caliente.**
- Buffalo recomienda que las conexiones eléctricas de este aparato se comprueben anualmente para verificar la seguridad del producto.



Introducción

Tómese unos minutos para leer este manual. El correcto mantenimiento y manejo de esta máquina proporcionará el mejor funcionamiento posible de su producto Buffalo.

Descripción del producto

- DA564 - Calentador de Salchichas
- DA566 - Calentador de Salchichas con 4 pines
- DA565 - Calentador de Salchichas con 2 pines
- DA567 - Calentador de Salchichas con 6 pines

Contenido del Conjunto

Se incluye lo siguiente:

- Calentador de Salchichas
- Manual de instrucciones
- Jarra calentadora de cristal y tapa
- Cesta para perritos calientes
- Plato para agua

Buffalo se enorgullece de su calidad y servicio y asegura que en el momento del embalaje, el contenido se suministró con plena funcionalidad y sin ningún defecto.

Si encontrara algún daño resultante del transporte, póngase en contacto inmediatamente con su distribuidor Buffalo.

Instalación

- Retire todos los embalajes, con cuidado de desechar todas las bolsas de polieteno de manera segura.
- Compruebe si el producto ha sufrido daños durante el transporte. No lo utilice si éste o cualquiera de sus accesorios están dañados.
- Limpie con un paño los pinchos para el pan para eliminar cualquier resto que hubiera podido adherirse durante el transporte o la fabricación.
- Lave la jarra de cristal, la tapa, la cesta para los perritos calientes y el plato para el agua con agua caliente y jabón y séquelos todo a conciencia.
- Inserte el Plato de Agua en el cuerpo del Calentador de Salchichas y luego agregue agua sobre el indicador de llenado **MIN** (200 ml) o hasta una capacidad del 80% del Plato.
- Coloque la jarra de cristal sobre el plato de agua, introduzca la cesta para perritos calientes en la jarra de cristal y ponga la tapa de la jarra.



Modelo: DA565

Panel de control

Modelo: DA565/DA566

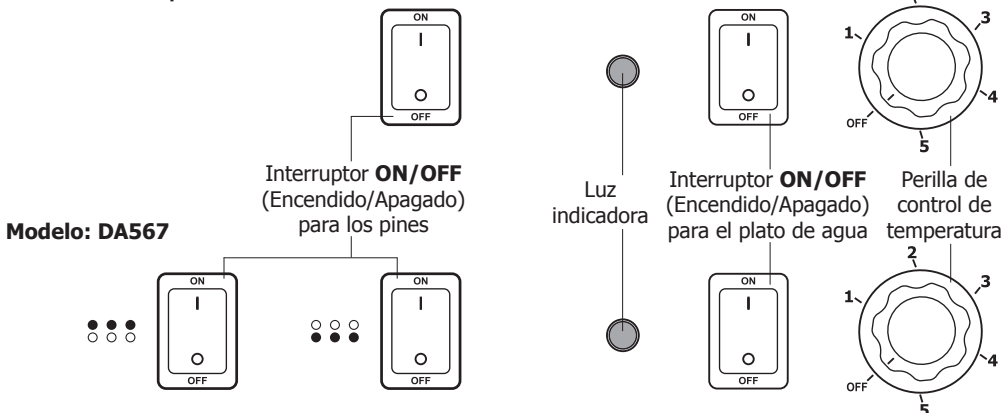

Funcionamiento

1. Llene la canasta con salchichas, coloque la canasta en la jarra y coloque la tapa en la jarra.
2. Conecte el aparato a la red eléctrica.
3. Encienda el interruptor **ON/OFF** (Encendido/Apagado) para el plato de agua.
4. Configure la perilla de control de temperatura a la configuración deseada. El aparato comienza a calentarse.
5. Cuando se caliente agua, la luz indicadora se encenderá hasta que se alcance la temperatura fijada, luego se apagará. El elemento de alimentación / calefacción volverá a encenderse cuando la temperatura del agua baje, la luz indicadora se encenderá y la calefacción continuará hasta que se alcance nuevamente la temperatura fijada.
6. Retire las salchichas de la jarra según sea necesario.
7. Los panecillos se pueden calentar en los pines. Presione con cuidado el rollo hacia abajo sobre el pin y luego encienda el interruptor correspondiente de **ON/OFF** (Encendido/Apagado) para calentarlos.

Botón de reajuste de protección térmica

- Este electrodoméstico está equipado con un dispositivo de protección térmica para proteger la unidad de daños por sobrecalentamiento, bajo nivel de agua, etc. El **BOTÓN DE REAJUSTE (RESET BUTTON)** está ubicado en la parte posterior de la unidad.
- Si la unidad se sobrecalienta, deje que se enfríe y reinicie retirando la cubierta y presionando el botón.

Limpieza, cuidados y mantenimiento



- **Antes de empezar a limpiar el calentador, desenchúfelo de la toma de corriente.**
- **No limpie el calentador ni ninguna de las piezas hasta que no se hayan enfriado completamente.**

- El plato para el agua, la jarra de cristal y la tapa se deben lavar con agua y jabón y aclarar a fondo después de cada uso.
- El resto de las zonas del calentador se deben limpiar pasando un trapo limpio y húmedo o con un agente antibacteriano apto para un uso alimentario.

Resolución de problemas

Fallo	Probable Causa	Acción
La luz indicadora no se enciende y el calentador no calienta	El aparato no está conectado	Compruebe que el aparato esté enchufado correctamente y conectado
	El enchufe y el cable están dañados	Llame a un técnico cualificado o a un agente de Buffalo
	El fusible del enchufe se ha fundido	Cambie el fusible del enchufe
	Suministro eléctrico	Compruebe el suministro eléctrico
	Fallo del cableado interno	Llame a un técnico cualificado o a un agente de Buffalo
	Se ha activado la protección térmica	Reinicie el protector térmico
La luz indicadora se enciende pero el calentador no calienta	El elemento de calentamiento está averiado	Llame a un técnico cualificado o a un agente de Buffalo
	El termostato está averiado	Llame a un técnico cualificado o a un agente de Buffalo
	Hay que llenar el plato del agua porque el agua se ha evaporado	Añada agua al plato

Especificaciones Técnicas

Modelo	Tensión	Potencia	Corriente	Dimensiones a x a x p mm	Peso
DA564	220-240V, 50/60Hz	450W	1,9A	370 x 340 x 340	5,5Kg
DA565	220-240V, 50/60Hz	550W	2,4A	370 x 410 x 340	7kg
DA566	220-240V, 50/60Hz	650W	2,8A	370 x 550 x 340	9kg
DA567	220-240V, 50/60Hz	750W	3,2A	370 x 670 x 340	11kg

Cableado Eléctrico

El enchufe tiene que conectarse a una toma eléctrica adecuada.

Este aparato está conectado de la forma siguiente:

- Cable cargado (de color marrón) al terminal marcado como L
- Cable neutro (de color azul) al terminal marcado como N
- Cable de tierra (de color verde / amarillo) al terminal marcado como E

Este aparato debe conectarse a una toma de tierra.



Si tiene alguna duda, consulte a un electricista cualificado.

Los puntos de aislamiento eléctrico deben mantenerse libres de cualquier obstrucción. En caso de precisarse una desconexión de emergencia, deben estar disponibles de forma inmediata.

Cumplimiento

El logotipo WEEE en este producto o su documentación indica que no debe eliminarse como un residuo doméstico. Para ayudar a prevenir posibles daños a la salud humana y/ o el medio ambiente, el producto debe eliminarse en un proceso de reciclaje aprobado y medioambientalmente seguro. Para obtener más información sobre cómo eliminar correctamente este producto, póngase en contacto con el proveedor del mismo o la autoridad local responsable de la eliminación de residuos en su zona.



Las piezas BUFFALO han pasado estrictas pruebas de productos para cumplir las especificaciones y normas reguladoras establecidas por las autoridades internacionales, independientes y federales.



Los productos BUFFALO han sido autorizados para llevar el símbolo siguiente:

Reservados todos los derechos. Puede estar prohibida la reproducción o transmisión en cualquier forma o por cualquier medio electrónico, mecánico, de fotocopiado, registro o de otro tipo, de cualquier parte de estas instrucciones sin la autorización previa y por escrito de BUFFALO.

Se ha hecho todo lo posible para garantizar que todos los datos son correctos en el momento de su publicación; sin embargo, BUFFALO se reserva el derecho a modificar las especificaciones sin que medie notificación previa.

Conselhos de segurança

- Colocar numa superfície plana e estável.
- Um agente de serviço/técnico qualificado deverá efectuar a instalação e quaisquer reparações, caso necessário. Não retirar qualquer componente ou painéis de serviço deste produto.
- Consultar e cumprir os regulamentos locais e nacionais no que diz respeito à:
 - Legislação de saúde e segurança no local de trabalho
 - Códigos de trabalho
 - Prevenção de incêndios
 - Normas para sistemas eléctricos IEE
 - Código de construção
- NÃO colocar este aparelho em água.
- NÃO limpar com máquinas de pressão/a jacto.
- NÃO deslocar ou transportar o aparelho enquanto ligado.
- NÃO funcione com o aparelho sem água no prato da água.
- NÃO utilize o aparelho no exterior.
- Desligue sempre o aparelho e retire a tomada da fonte de alimentação antes de proceder à limpeza do aparelho
- Mantenha todos os elementos da embalagem fora do alcance das crianças. Elimine os elementos de embalagem em conformidade com os regulamentos das autoridades locais
- Se o cabo de alimentação estiver danificado deve ser substituído por um agente da ou por um técnico qualificado recomendado de forma a evitar o risco de perigo.
- Este aparelho não se destina a ser utilizado por pessoas (incluindo crianças) com capacidades físicas, sensoriais ou mentais reduzidas ou com falta de experiência ou conhecimentos a menos que lhes tenham sido facultadas supervisão ou instruções relativas à utilização do aparelho por uma pessoa responsável de forma a garantir a sua segurança.
- As crianças devem ser supervisionadas para assegurar que não brincam com o aparelho.

- **Cuidado! Superfície quente!**
- A Buffalo recomenda que este aparelho seja testado por PAT anualmente para assegurar que o produto continua seguro.



Introdução

Por favor utilize o tempo necessário para ler atentamente este manual. Uma manutenção e utilização correcta deste aparelho permitem a melhor capacidade de funcionamento do seu produto Buffalo.

Descrição do produto

- DA564 - Aquecedor de cachorros quentes
- DA566 - Aquecedor de cachorros quentes com 4 pinos
- DA565 - Aquecedor de cachorros quentes com 2 pinos
- DA567 - Aquecedor de cachorros quentes com 6 pinos

Conteúdo da embalagem

A embalagem inclui o seguinte:

- Aquecedor de cachorros quentes
- Manual de Instruções
- Termo aquecedor em vidro e tampa
- Cesto para cachorros
- Prato de água

A Buffalo orgulha-se pelo serviço e a qualidade dos seus produtos e portanto verifica, durante a fase de embalagem, o estado funcional e o bom estado do conteúdo fornecido.

Quando confrontado com quaisquer danos provocados durante o transporte, contacte imediatamente o seu fornecedor Buffalo.

Instalação

- Retire todos os elementos de embalagem, tenha o cuidado de eliminar todas as bolsas de polietileno de forma segura.
- Verifique se existem quaisquer danos no produtos resultantes do transporte, não utilize o produto se apresentar quaisquer danos no produto ou nos acessórios.
- Limpe os espigões do dispensador de pão para retirar quaisquer resíduos resultantes do transporte ou do fabrico.
- Lave o termo de vidro, a tampa, o cesto para cachorros e a taça de água com água morna com sabão e seque-os cuidadosamente.
- Insira o Prato da água no corpo do Aquecedor de cachorros quente e depois adicione água acima do indicador de enchimento **MIN** (200 ml) ou até uma capacidade de 80% do prato.
- Coloque o termo de vidro por cima da taça de água, coloque o Aquecedor para cachorros no termo de vidro e tape-o com a tampa.



Modelo: DA565

Painel de controlo

Modelo: DA565/DA566

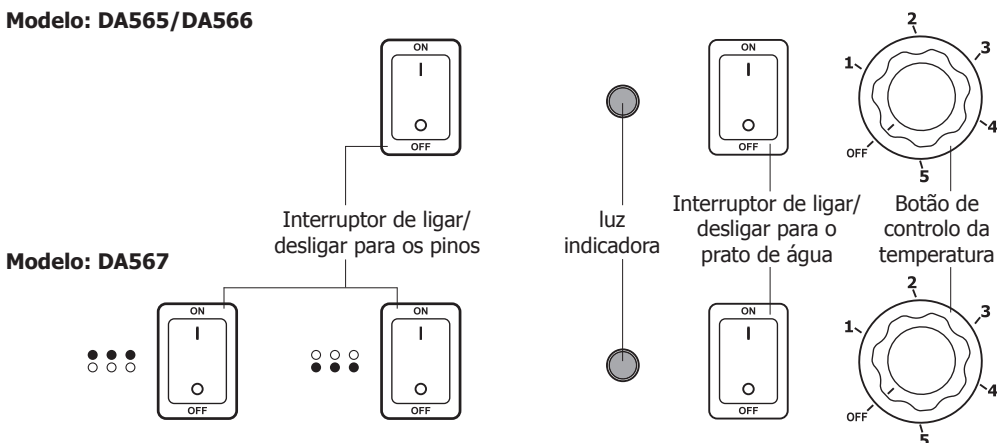

Funcionamento

1. Encha o cesto com cachorros quentes, coloque o cesto no jarro e ponha-lhe a tampa.
2. Ligue o aparelho à tomada de electricidade.
3. Ligue o interruptor de ligar/desligar para o prato de água.
4. Coloque o botão de controlo de temperatura na configuração desejada. O aparelho começa a aquecer.
5. Quando a água está a aquecer, a luz indicadora acender-se-á até que se atinja a temperatura desejada, e depois apagar-se-á. O elemento de potência/aquecimento voltará a acender-se quando a temperatura da água descer, a luz indicadora acender-se-á e o aquecimento continuará até que a temperatura seja de novo atingida.
6. Retire os cachorros quentes do jarro conforme forem necessários.
7. Os rolos de pão podem ser aquecidos nos pinos. Cuidadosamente, empurre o rolo para baixo sobre o pino e depois acenda o interruptor de ligar/desligar os pinos correspondentes, para aquecer.

Botão de reinicialização de proteção térmica

- Este aparelho está equipado com um dispositivo de proteção térmica para proteger a unidade contra danos de sobreaquecimento, nível de água reduzido. **O BOTÃO DE REINICIALIZAÇÃO (RESET BUTTON)** encontra-se na parte de trás da unidade.
- Se a unidade aquecer demais, deixe-a arrefecer e depois reinicialize, removendo a tampa e pressionando o botão.

Limpeza, cuidados e manutenção



- **Antes de começar a limpar o aquecedor, desligue-o da fonte de alimentação retirando a tomada da ficha.**
- **Não tente limpar o aquecedor total ou parcialmente até estar completamente frio.**

- A taça de água, o termo de vidro e a tampa devem ser lavados com água com sabão e cuidadosamente enxaguados após cada utilização.
- As restantes áreas do aquecedor devem ser limpas com um pano limpo e húmido ou utilizando um produto de limpeza anti-bacteriano adequado para alimentos.

Resolução de problemas

Problema	Causa provável	A fazer
A luz indicadora não acende e o aquecedor não aquece	O aparelho não está ligado	Verifique a ligação correcta dos cabos e ligue o aparelho
	A ficha e o cabo estão danificados	Chame o agente da Buffalo ou um técnico qualificado
	O fusível da ficha disparou	Substitua o fusível da ficha
	Fonte de alimentação	Verifique a fonte de alimentação
	Erro na cablagem interna	Chame o agente da Buffalo ou um técnico qualificado
	A proteção térmica foi ativada	Reposição da proteção térmica
A luz indicadora de alimentação acende mas o aquecedor não aquece	Falha da resistência de aquecimento	Chame o agente da Buffalo ou um técnico qualificado
	Falha do termóstato	Chame o agente da Buffalo ou um técnico qualificado
	É necessário encher a taça de água, a água evaporou	Adicione água à taça

Especificações técnicas

Modelo	Voltagem	Alimentação	Corrente	Dimensões a x l x p mm	Peso
DA564	220-240V, 50/60Hz	450W	1,9A	370 x 340 x 340	5,5Kg
DA565	220-240V, 50/60Hz	550W	2,4A	370 x 410 x 340	7kg
DA566	220-240V, 50/60Hz	650W	2,8A	370 x 550 x 340	9kg
DA567	220-240V, 50/60Hz	750W	3,2A	370 x 670 x 340	11kg

Cablagem eléctrica

Deve-se utilizar tomadas adequadas para ligar a ficha do aparelho.

O esquema de electricidade deste aparelho é o seguinte:

- Cabo eléctrico (castanho) para o terminal marcado L
- Cabo neutro (azul) para o terminal marcado N
- Cabo terra (verde/amarelo) para o terminal marcado com E

Este aparelho tem de estar ligado à terra.



Consulte um electricista qualificado em caso de dúvidas.

Os pontos eléctricos isolados devem ficar limpos de qualquer obstrução. Estes pontos têm que ser imediatamente acessíveis caso seja necessário desligar a electricidade.

Conformidade

O logótipo WEEE neste produto ou a sua documentação indicam que o produto não deve ser tratado como lixo doméstico. Para ajudar a prevenir possíveis danos para a saúde humana e/ou ambiente, o produto deve ser eliminado de acordo com um processo de reciclagem aprovado e seguro para o ambiente. Para mais informação sobre como eliminar este produto correctamente, contacte o fornecedor do mesmo ou as autoridades locais responsáveis pela eliminação de desperdícios na sua área.



As componentes BUFFALO foram submetidas a testes rigorosos a fim de cumprirem as normas e especificações legais determinadas pelas autoridades internacionais, independentes e nacionais.



Os produtos BUFFALO foram aprovados e trazem o seguinte símbolo:

Todos os direitos reservados. É proibida a reprodução electrónica ou mecânica, ou por qualquer outro meio copiar, guardar em meios digitais ou transmitir a terceiros estas instruções, seja parcialmente ou na sua totalidade, sem a autorização prévia de BUFFALO.

Nós nos esforçamos para que no dia de publicação deste manual todos os pormenores sejam correctos, no entanto, a BUFFALO tem o direito de alterar as especificações sem aviso prévio.



UK	0845 146 2887
NL	0800 – 29 1 29
	040 – 2628080
FR	0800 - 29 2 29
	01 60 34 28 80
DE	0800 – 1860806
IT	N/A
ES	901-100 133
PT	vendas@nisbets.pt

DECLARATION OF CONFORMITY

• Conformiteitsverklaring • Déclaration de conformité • Konformitätserklärung • Dichiarazione di conformità •
• Declaración de conformidad • Declaração de conformidade

Equipment Type • Uitrustingstype • Type d'équipement • Gerätetyp •
Tipo di apparecchiatura • Tipo de equipo • Tipo de equipamento

Hotdog Warmer
Hotdog Warmer 2 pins
Hotdog Warmer 4 pins
Hotdog Warmer 6 pins

Model • Modèle • Modell • Modello • Modelo • Mali

DA564
DA565
DA566
DA567

Application of Council Directives(s)

Toepassing van Europese Richtlijn(en) • Application de la/des
directive(s) du Conseil • Anwendbare EU-Richtlinie(n) • Applicazione
delle Direttive • Aplicación de la(s) directiva(s) del consejo • Aplicação
de directiva(s) do Conselho

Low Voltage Directive (LVD) 2014/35/EC
EN 60335-1:2012 +A11:2014
EN 60335-2-48: 2003 +A1:2008 +A11:2012
EN 62233:2008

**Electro-Magnetic Compatibility (EMC) Directive
2014/30/EU**

EN 55014-1:2006 +A1:2009 +A2:2011
EN 55014-2:2015
EN 61000-3-2:2014
EN 61000-3-3:2013

**Restriction of Hazardous Substances Directive
(RoHS) 2015/863 amending Annex II to Directive
2011/65/EU**

Producer Name • Naam fabrikant • Nom du producteur • Name des
Herstellers • Nome del produttore • Nombre del fabricante • Nome do
fabricante

Buffalo

Producer Address • Adres fabrikant • Adresse du producteur •
Anschrift des Herstellers • Indirizzo del produttore • Dirección del
fabricante • Endereço do fabricante

Fourth Way,
Avonmouth,
Bristol,
BS11 8TB
United Kingdom

42 North Point
Business Park
New Mallow Road
Cork
Ireland

I, the undersigned, hereby declare that the equipment specified above conforms to the above Directive(s) and Standard(s).

Ik, de ondergetekende, verklaar hierbij dat de hierboven gespecificeerde uitrusting goedgekeurd is volgens de bovenstaande Richtlijn(en) en Standaard(en).

Je soussigné, confirme la conformité de l'équipement cité dans la présente à la / aux Directive(s) et Norme(s) ci-dessus
Ich, der/die Unterzeichnende, erkläre hiermit, dass das oben angegebene Gerät der/den oben angeführten Richtlinie(n) und Norm(en)
entspricht.

Il sottoscritto dichiara che l'apparecchiatura di sopra specificata è conforme alle Direttive e agli Standard sopra riportati.

El abajo firmante declara por la presente que el equipo arriba especificado está en conformidad con la(s) directiva(s) y estándar(es)
arriba mencionadas.

Eu, o abaixo-assinado, declaro que o equipamento anteriormente especificado está em conformidade com a(s) anterior(es) Directiva(s)
e Norma(s)

Date • Data • Date • Datum • Data • Fecha • Data

19th March 2019

Signature • Handtekening • Signature • Unterschrift
Firma • Firma • Assinatura

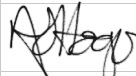

Ashley Hooper

Full Name • Volledige naam • Nom et prénom • Vollständiger Name •
Nome completo • Nombre completo • Nome por extenso

Position • Functie • Fonction • Position • Qualifica • Posición • Função

Technical & Quality Manager



<http://www.buffalo-appliances.com/> 

DA564-DA567_ML_A5_v2_20190419